

MASCHINEN UND VORRICHTUNGEN

Produkthighlights

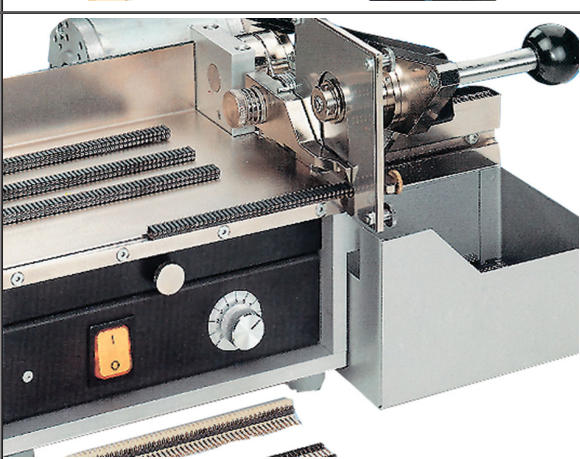
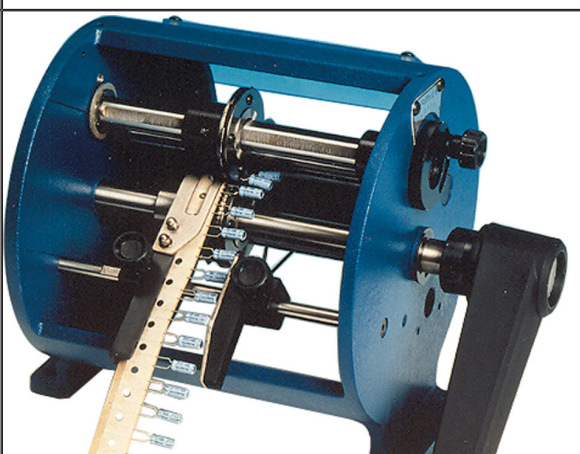
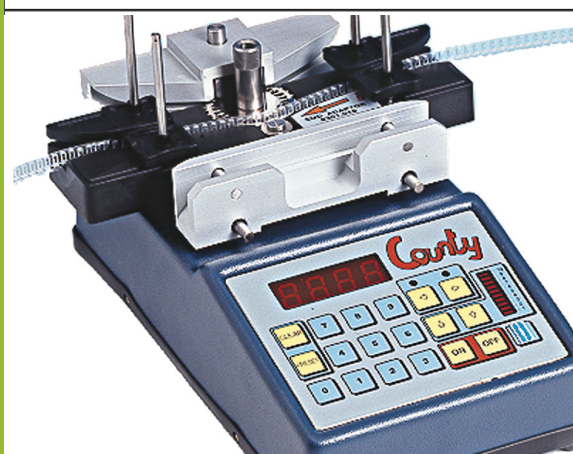

Nutzentrenner	Nutzentrenner MAESTRO 2 / 2M	168
	Nutzentrenner MAESTRO 3E	169
	MAESTRO 4M	170
	Zubehör / Ersatzteile Nutzentrenner MAESTRO	171
	MAESTRO 5M	172
Absauggerät für Stegtrenner/Nutzentrenner	Absauggerät für Stegtrenner/Nutzentrenner	173
Stegtrenner	Stegtrenner Hektor	174
	Stegtrenner SDP	175
	Stegtrenner DPP	175
	Reststegtrenner DP manuell	176
Streifensäge	Streifensäge	176
Bauteilzählwaagen	Bauteilzählwaagen	177
Bauteilzählgeräte	County	179
	County S	179
Bauteilbearbeitung	CUT-BEND	180
	VARIOCUT	180
	Bauteilebearbeitung OLAMEF	181
Universalschneider	Universalschneider	194

Nutzentrenner

Nutzentrenner MAESTRO 2 / 2M

MAESTRO 2 manuell / MAESTRO 2M mit Motor

Kompakt, schnell und wirtschaftlich werden Nutzenleiterplatten mit MAESTRO 2 / 2M getrennt.

Die Führungen sind aus Spezialstahl gefertigt und sichern eine lange Lebensdauer. Das kompakte und stabile Aluminiumgestell benötigt nur eine geringe Arbeitsfläche.



MAESTRO 2 manuell ist das preiswerte Einsteigermodell für den kleinen Bedarf.

Die Nutzenleiterplatte wird von Hand zwischen den Rollmessern durchgeschoben und getrennt.

MAESTRO 2M mit Motorantrieb trennt größere Stückzahlen ohne Ermüdung der Bedienperson.

Das untere Rollmesser wird durch einen Motor angetrieben. Die Nutzenleiterplatte wird eingeschoben, vom Rollmesser erfasst, transportiert und getrennt. Drei Trenngeschwindigkeiten sind einstellbar.



Sichere Handhabung

Die Nutzenleiterplatte wird mit beiden Händen gehalten, zwischen die Rollmesser geschoben und getrennt.

Der Abstand zwischen Niederhalter und Führung wird so gering eingestellt, dass die Leiterplatte nur in der Ritznut durchgeführt werden kann. Die verlängerte Führung erleichtert das Einlegen der Leiterplatte.

Empfehlung für Ritznut

Die Ritznuten können bis ca. 5 mm Länge durch Ausfräsungen unterbrochen sein.

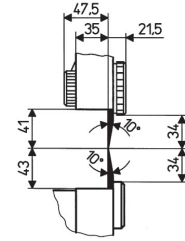

Schonendes Trennen der Leiterplatten

Der Abstand zwischen den Rollmessern wird mit dem Drehknopf exakt eingestellt und auf der Skala angezeigt.

Untersuchungen beim Forschungszentrum Karlsruhe haben ergeben, je größer der Abstand zwischen Roll- und Linearmesser, desto geringer sind die Spannungen, die während dem Trennvorgang auftreten.

Nutzenleiterplatte

A Leiterplattendicke:	1,0 - 3,2 mm
B Restdicke der Leiterplatte:	min. 0,30 mm typisch 1/3 von Maß A max. 0,80 mm
C Ritztiefe:	min. 0,25 mm
Vergrößerung der Außenmaße:	0,1 - 0,2 mm (nach dem Trennen)

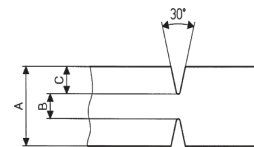

Technische Daten:

Trennprinzip:	oben Rollmesser, unten Rollmesser
Trennvorgang:	MAESTRO 2 manuell, von Hand MAESTRO 2 M mit Motorantrieb
Trenngeschwindigkeit:	MAESTRO 2M - 100/200/300 mm/sec.
Trennlänge:	15 - 300 mm
Überstehende Bauteile am Rand/LP:	nein
Ritznuten durch Fräsungen unterbrochen:	bis max. 5 mm
Netzspannung MAESTRO 2M:	umschaltbar 230/115V~50-60 Hz
Erdung Druckknopf:	Ø 10 mm
Betriebstemperatur:	15°C bis 25°C
Lager-/Transporttemperatur:	-20°C bis 50°C
Luftfeuchte:	10% bis 85% (nicht kondensierend)
Gewicht:	MAESTRO 2 / 2M 16 kg / 19 kg
Abmessung HxBxT:	330 x 195 x 620 mm

Die Geräte entsprechen den Sicherheitsanforderungen der EG-Richtlinien.

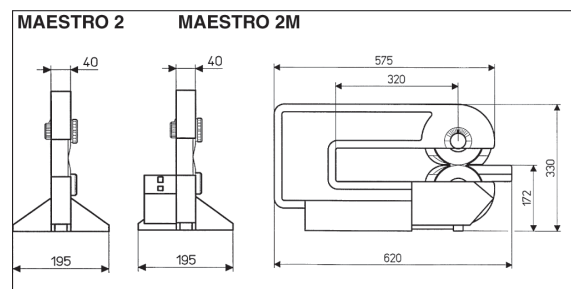

Artikel	Ausführung	Einzelpreis
8930500	Nutzentrenner MAESTRO 2, manuell	1.580,00
8930599	Nutzentrenner MAESTRO 2M, mit Motorantrieb	1.980,00

Nutzentrenner MAESTRO 3E

Maestro 3E

Mit dem Nutzentrenner MAESTRO 3E werden sowohl kleine als auch große Nutzenleiterplatten getrennt.

Der Auflagetisch und die Ablage sind stufenlos auf die beste Arbeitsposition einstellbar.

Der Abstand zwischen Linearmesser und Ablage kann so verändert werden, das die Randstreifen durchfallen und aussortiert werden.

Stehen Bauteile über die Ritznut, muß das Linearmesser ausgespart werden (auf Anfrage). Die Ritznuten können beliebig durch Ausfräsungen unterbrochen sein.



Sichere Handhabung

Die Nutzenleiterplatte wird mit der Ritznut auf das Linearmesser gelegt und das Rollmesser von Hand über die Nutzenleiterplatte gezogen.

Der Abstand zwischen Niederhalter und Linearmesser wird so eingestellt, daß die Leiterplatte nur in der Ritznut getrennt werden kann.

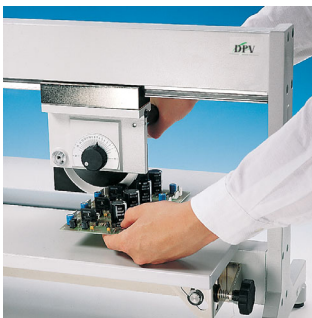

Schonendes Trennen der Leiterplatten

Der Abstand zwischen Roll- und Linearmesser wird mit dem Drehknopf exakt eingestellt und auf der Skala angezeigt.

Untersuchungen beim Forschungszentrum Karlsruhe haben ergeben, je größer der Abstand zwischen Roll- und Linearmesser, desto geringer sind die Spannungen, die während dem Trennvorgang auftreten.

Empfehlung für Ritznut

Die Ritznuten können beliebig durch Ausfräsungen unterbrochen sein.

Stehen Bauteile über die Ritznut, muß das Linearmesser ausgespart werden (auf Anfrage).

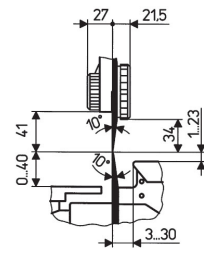

Nutzenleiterplatte

- A Leiterplattendicke: 1,0 - 3,2 mm
- B Restdicke der Leiterplatte: min. 0,30 mm typisch 1/3 von Maß A max. 0,80 mm
- C Ritztiefe: min. 0,25 mm
- Vergrößerung der Außenmaße: 0,1 - 0,2 mm (nach dem Trennen)

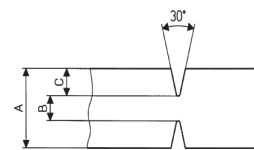

Technische Daten:

- Trennprinzip: oben Rollmesser, unten Linearmesser
- Trennvorgang: von Hand
- Trennlänge: max. 450 mm
- Überstehende Bauteile am Rand der Leiterplatte: durch Ausfräsungen am Linearmesser möglich
- Ritznuten durch Fräsungen unterbrochen: beliebige Länge
- Erdung Druckknopf: Ø 10 mm
- Betriebstemperatur: 10°C bis 25°C
- Lager-/Transporttemperatur: -20°C bis 50°C
- Luftfeuchte: 10% bis 85% (nicht kondensierend)
- Gewicht: 22 kg
- Abmessung HxBxT: 455 x 350 x 700 mm

Die Geräte entsprechen den Sicherheitsanforderungen der EG-Richtlinien. Eine EG-Konformitätserklärung liegt den Geräten bei.

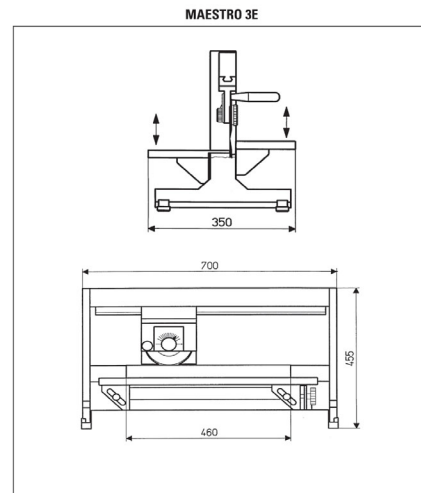

Artikel	Ausführung	Einzelpreis
8931220	MAESTRO 3E / 450 mauell Trennlänge max. 450 mm	2.360,00